



# G3

Arcfelismerős, Ujjlenyomat- és kártya olvasós, 4.3" érintő képernyős munkaidő nyilvántartó terminál

## Kép



YLI SIKMAGNESEK  
C.: 1102 Budapest Hölggy utca 50/b  
T.: +36 1 406 98 07  
W.: www.yli.hu

## Leírás

A G3 egy újgenerációs munkaidő nyilvántartó. Az elegáns megjelenésű készülék felhasználóbarát érintő képernyővel rendelkezik, és emellett modern arc- és ujjlenyomat azonosító interfész és algoritmus került beépítésére az eszközben.

Az eszköz képes zárvezérlésre, beköthető hozzá segédolvasó, nyitásérzékelő és csengő is, valamint Ethernet csatlakozással is rendelkezik. A biometrikus azonosításon kívül EM típusú kártyákat is olvas.

**Figyelem! Mechanikai tamperkapcsolója miatt, ha az eszköz meglazul, sípolni kezdhet.**

## Tulajdonságok

- Modern megjelenés
- Interaktív felhasználói felület
- Forradalmi SilkID ujjlenyomat érzékelő
- USB port manuális adatátvitelhez
- Arc/ujjlenyomat/kártya/jelszó azonosítás
- Beépített akkumulátor

## Specifikáció

• Kijelző	LCD, 4.3" érintő képernyő
• Ujjlenyomat kapacitás	5.000
• Arc kapacitás	3.000
• Kártya kapacitás	10.000
• Esemény kapacitás	100.000
• Olvasható kártya	125 kHz EM
• Kommunikáció	TCP/IP, USB, Wiegand kimenet
• Akkumulátor	Beépített (2.000 mAh)
• Csatlakozások	Zár, Nyitógomb, Nyitásérzékelő, Csengő
• Tápfeszültség	12V DC, 3A
• Működési hőmérséklet	0°C ~ 45°C
• Páratűrés	20% ~ 80%
• Méretek	199.2 x 171.8 x 96.9 mm

## Eszköz felépítése, működése

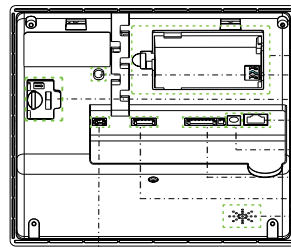
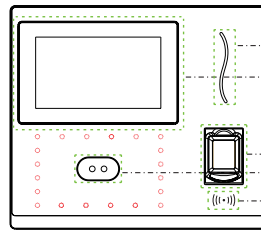

Csengő

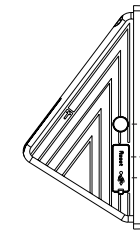
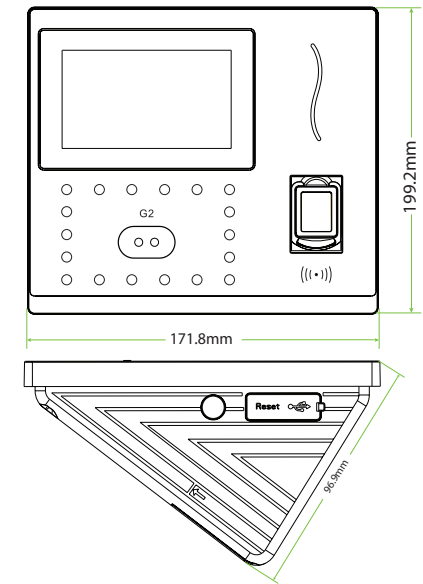

A G3, mint minden munkaidő nyilvántartó terminál, működésének alapja, hogy az előzetesen regisztrált felhasználók valamilyen azonosításra szolgáló tulajdonságát (jelszó, kártya, arc, ujjlenyomat) rögzíti dátum és idő, az azonosítás típusa valamint a felhasználótól előzetesen megadott 'irány' ( pl. munkába BE / munkából KI) szerint. Minden esetben szükséges kapcsolatot teremteni az eszköz és a számítógép között amelyen a nyilvántartó szoftver található. A szoftver a termináltól megkapja a számára szükséges információkat, és az előzetesen beállított és a dolgozókhöz hozzárendelt műszakok, időrendek és a belépési információk alapján kiszámolhatóak a szükséges jelentések, statisztikák. Fontos tehát, hogy a dolgozók válasszák ki a kijelzőn a szükséges státusz gombot, más esetben a szoftver nem tudja számolni a munkaidőket. Alap esetben mindenki hozzáférhet az eszköz menüjéhez, ezért érdemes adminisztrátor felhasználót beállítani, így csak adott személy kezelheti azt.

G3  
Ujjlenyomat olvasós, és arcfelismerős  
munkaidő nyilvántartó terminál  
ADATLAP



YLI SZAKMAGNESEK  
 C.: 1102 Budapest Hölggy utca 50/b  
 T.: +36 1 406 98 07  
 W.: www.yli.hu

G3  
 Újijlenyomat olvasós, és arcfelismerős  
 munkaidő nyilvántartó terminál  
 ADATLAP

## Normál működésű (NO) külső csengő

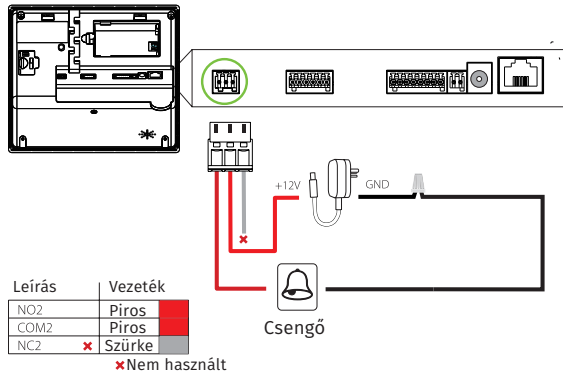

## Fordított működésű (NC) külső csengő

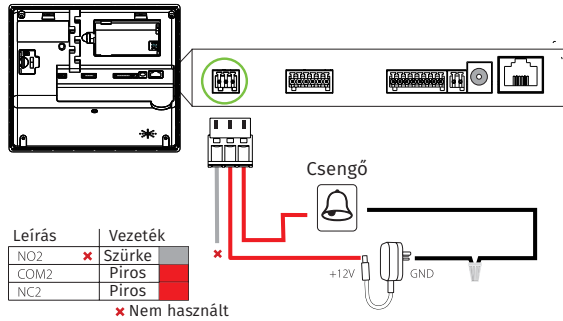

## Fordított működésű (NC) zár külső táppal

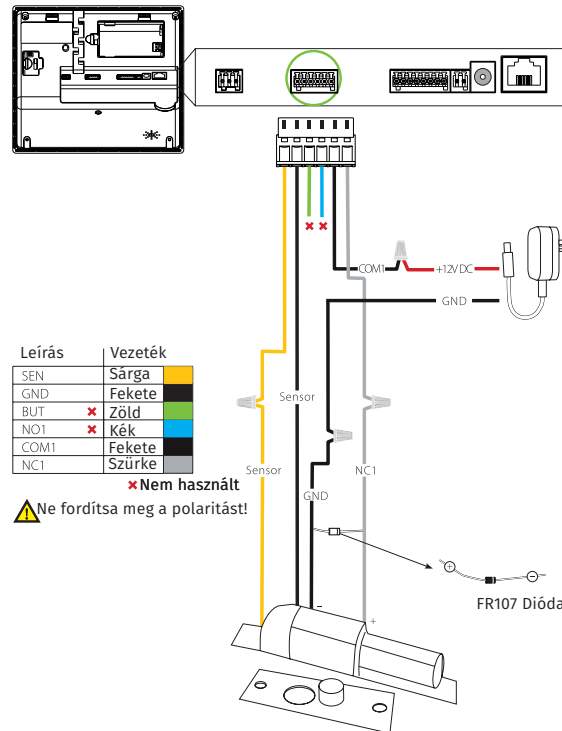

[Normál működésű (NO) zár esetén az NO-COM használatos.]

## Fordított működésű (NC) zár belső táppal

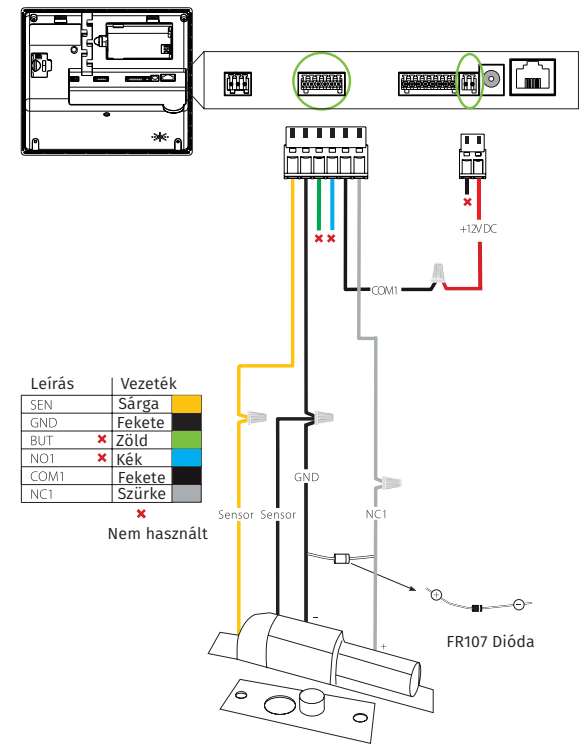

[Normál működésű (NO) zár esetén az NO-COM használatos.]



**YLI SZIKMAGNESEK**  
 C.: 1102 Budapest Hölggy utca 50/b  
 T.: +36 1 406 98 07  
 W.: www.yli.hu

**G3**  
 Újjenyomat olvasós, és arcfelismerős  
 munkaidő nyilvántartó terminál  
 ADATLAP

### Wiegand segédolvasó

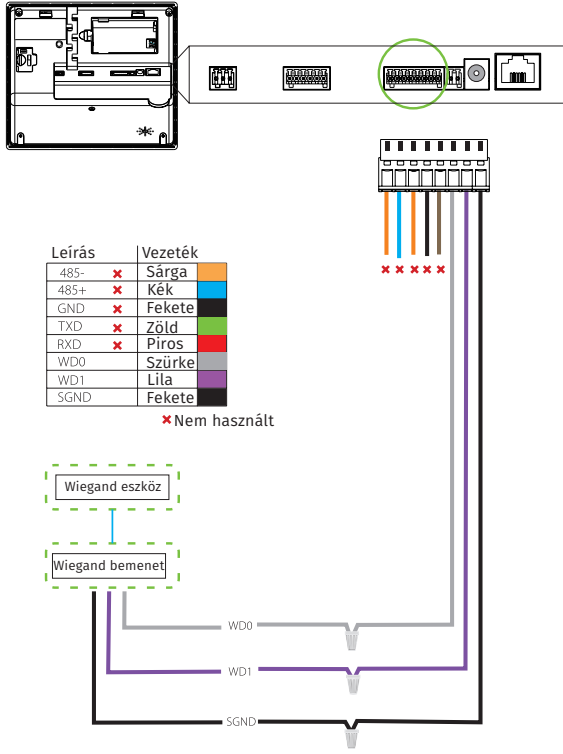

### Szűnetmentes megtáplálás

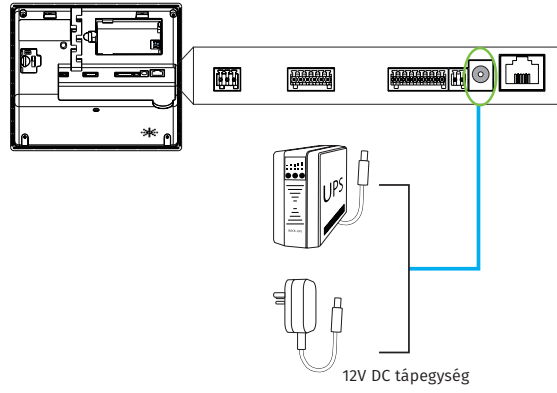

### Normál megtáplálás

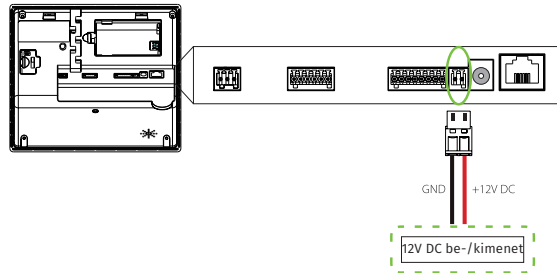

### Rendszer példa

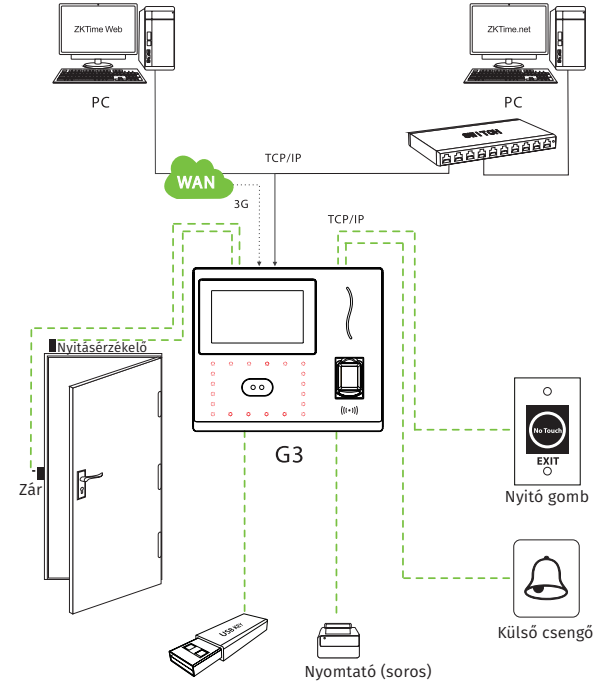



YLI SIKMAGNESEK  
C.: 1102 Budapest Hölggy utca 50/b  
T.: +36 1 406 98 07  
W.: www.yli.hu

G3 Ujjlenyomat olvasós, és arcfelismerős munkaidő nyilvántartó terminál ADATLAP

## Programozás és használat

Az eszköz programozását a legegyszerűbben a ZKBiosecurity3.2 nevű szoftverben teheti meg, mely után nálunk érdeklődhet (a szoftver magyar nyelvű adatlapját megtalálja az oldalunkon). Van azonban néhány beállítás, amelyet csak az eszközön végezhet el (például hangerő állítása).

Az alábbiakban az eszköz menüjéhez láthat egy rövid útmutatót:



### User Mgt.:

Itt adhat hozzá új felhasználókat, Kilistázhhatja a már hozzáadott embereket, valamint állíthatja a lista stílusát. A felhasználók hozzáadása egyszerűbb és gyorsabb a szoftveren keresztül.

### User Role:

Itt adhat különböző jogosultságokat a felhasználóknak.

### Comm.:

Itt állíthatja be az eszköz kommunikációs paramétereit, mint például az IP cím.

### System:

Itt a rendszer beállításokat végezheti el, mint például a dátum beállítás, de Firmware frissítésre, valamint a gyári beállítások visszaállítására is itt van lehetősége.

### Personalize:

Itt találja az interfész beállításokat, mint például a hang ki- és bekapcsolása, a hangerő állítása vagy éppen ki- és belépési állapotok személyreszabása.

### Data Mgt.:

Ebben a menüpontban az eszközben tárolt adatok kezelését és törlését végezheti el.

### Access Control:

Itt a beléptetéshez szükséges beállításokat találja. Ezekhez a beállításokhoz fokozottan ajánlott a szoftver használata az eszköz menüje helyett.

### USB Manager:

Itt végezheti el az adatok kimentését az eszközről USB tároló segítségével.

### Attendance Search:

Itt találja a munkaidő nyilvántartási funkcióhoz tartozó adatokat. Ezen adatok megtekintése a szoftveren keresztül sokkal egyszerűbb, kényelmesebb és átláthatóbb.

### Print:

Amennyiben csatlakoztatott nyomtatót az eszközhöz, itt végezheti el az adatok kinyomtatását. Az előző menüponthoz hasonlóan, ez a művelet is sokkal egyszerűbb a szoftveren keresztül.

### Autotest:

Itt egy gyors teszt keretében ellenőrizheti az eszköz különböző funkcióinak helyes működését.

### System Info:

Itt tekintheti meg a rendszer információkat, mit például a szabad kapacitást és a Firmware verziót.

### Használat:

Az eszköz telepítését és beállítását követően használatra rendkívül egyszerű, csupán a tasztatúrán található nyilak segítségével ki kell választani a csekkolás irányát, majd meg kell adni a felhasználóhoz társított nyitókódot, kártyát, vagy ujjlenyomatot. A sikerességet hang- és LED jelzés mutatja.

## Csatlakoztatás a szoftverhez

Az eszköz szoftverhez való csatlakoztatása előtt az eszköz menüjében kell néhány beállítást elvégeznie. Keresse meg a **Comm.** menüpontot, és itt először lépjen be az **Ethernet** almenübe. Itt állítsa be az eszköz **IP címét** úgy, hogy azonos **tartományon** (az **IP címben a második pont után következő egy-, kettő-, vagy háromjegyű szám**) legyen, mint a **szerver IP címe**, az **alhálózati maszkot** és az **alapértelmezett átjárót** pedig a **szerverének** megfelelően.

Ezután lépjen ki az **Ethernet** beállításokból és ezúttal a **Comm.** menüpont **Cloud Server Settings** almenüjébe lépjen be. Itt be kell állítania egy **ADMS szervert** egy **IP cím** és egy **port** megadásával. **IP címnek** a **szerver IP címét** adja meg, **portnak** pedig azt a **portot**, amelyiken a ZKBiosecurity szoftver fut (a szoftver lapján, a böngészőszámban láthatja a **szervercímet** követő **kettőspont** után). Miután ezt a beállítást is megejtette, valamint az eszköz csatlakoztatva van a szerverhez ethernet kábel segítségével, mostmár hozzáadhatja a szoftverhez az eszközt.

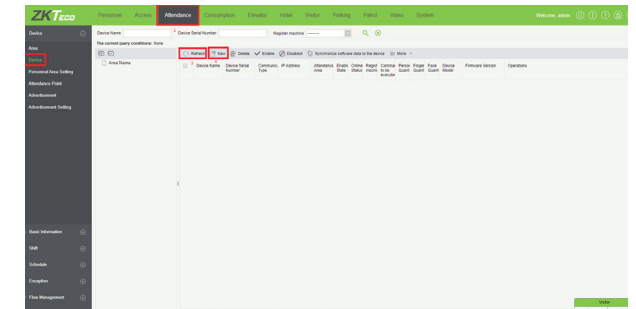

Először is válassza ki az **Attendance** menüpontot, majd az oldalsó menüben kattintson a **Device**-ra. Amennyiben az eszköze nem jelent meg automatikusan a listában, frissítsen a **Refresh** gombbal, ha pedig így sem jelenik meg, a **New** gombbal adja hozzá manuálisan a következő módon:

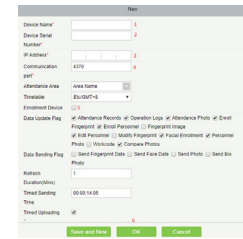

- 1.: Itt adjon nevet az eszköznek.
- 2.: Ide az eszköz **sorozatszámát** írja.
- 3.: Itt adja meg az eszköz **IP címét**.
- 4.: Az eszköz **Ethernet** beállításaiiban található portot adja meg.
- 5.: Ha ezt bejelöli, a regisztrált felhasználók a többi eszközre is rákerülnek.
- 6.: Az **OK** gombbal mentheti el.

Amennyiben az **Attendance** menüpont nem jelenik meg, vagy az eszközt érvénytelennek írja a szoftver, győződjön meg róla, hogy a **ZKTime modul** aktiválva van, **próba verzióval nem működik az eszköz**.